

Taborsky

Trapézové profily, vlnité profily, vlnovky

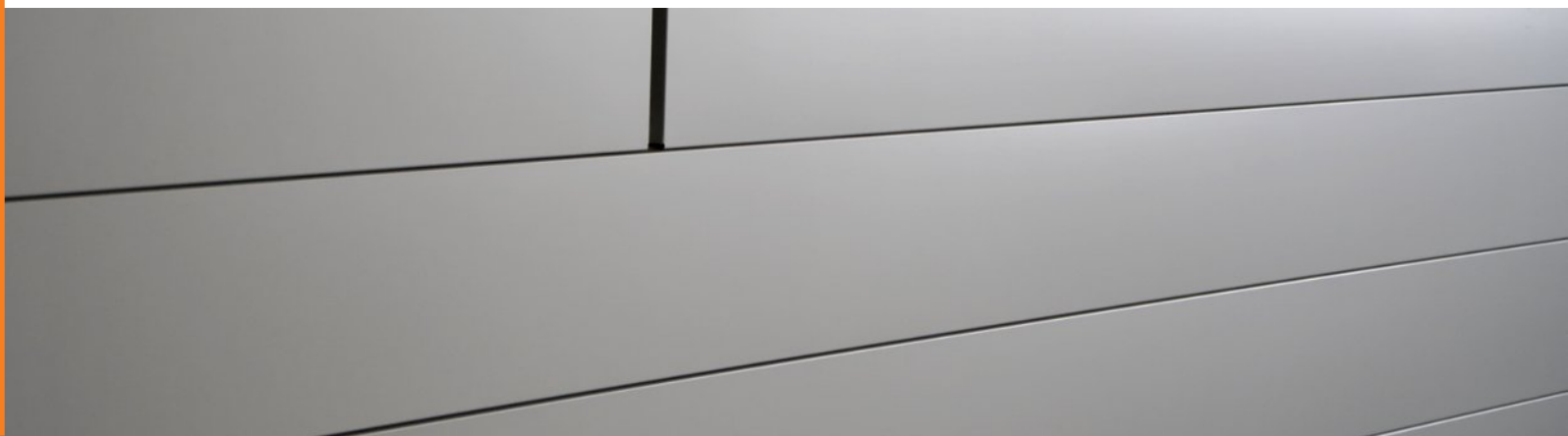

Obkladacie profily



Obkladacie profily Taborsky boli špeciálne vyvinuté ako závesná fasáda s vetraním zozadu.

Systém sa vyznačuje jednoduchou a rýchlou montážou so zakrytými upevňovacími prvkami a dlhou životnosťou.

Fasádový systém okrem toho ponúka vďaka rôznym tvarom povrchov a farbám tvorivú slobodu, tieto sa môžu podľa vkusu kombinovať. Vďaka týmto možnostiam kombinácií vznikajú individuálne a jedinečné fasády.

Obsah	Strana
1. Obkladacie profily, modifikácie	03
2. Materiál a farby	04
3. Tabuľka zaťaženia	04
4. Prípojné a koncové profily, zvláštne modifikácie	05
5. Zvláštne panely	06
6. Všeobecné informácie	07

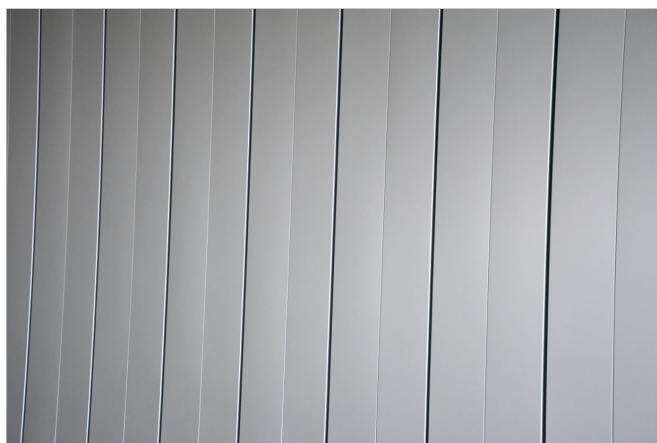

VVO vertikálne uloženie



VVO zúbkovaný povrch



VVO s manžetou



VVO hladký povrch

Obkladacie profily Taborsky sa môžu klást horizontálne alebo vertikálne. Obkladacie profily sa môžu dodatočne klást aj v ľubovoľnom uhle sklonu.

V zásade existujú dva systémy kladenia obkladacích profilov Taborsky. Systém VVU určuje smer kladenia zdola nahor a systém VVO určuje smer kladenia zhora nadol pri vodorovnom kladení. V prípade aplikácie systému VVO sa môžu realizovať aj tieňovacie medzery.

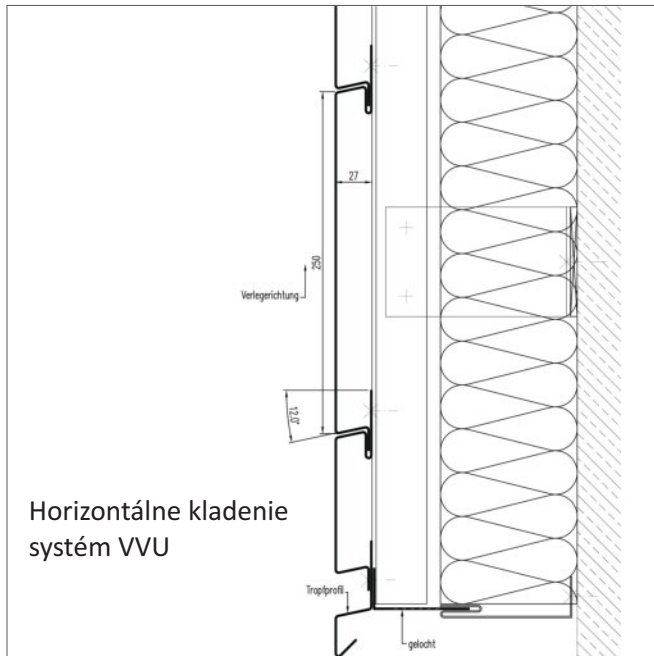

Horizontálne kladenie
systém VVU

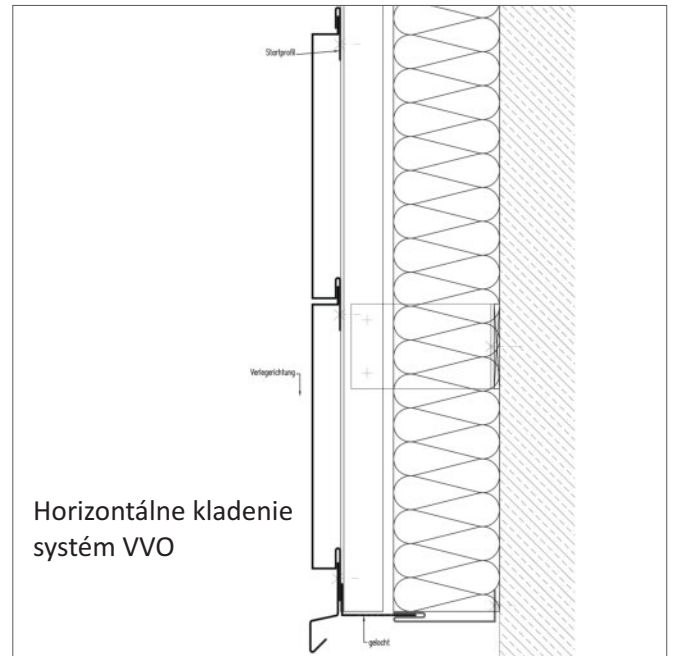

Horizontálne kladenie
systém VVO

Obkladací systém VVU – hladký

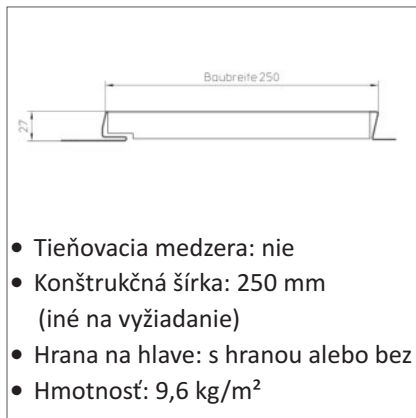

- Tieňovacia medzera: nie
- Konštrukčná šírka: 250 mm (iné na vyžiadanie)
- Hrana na hlave: s hranou alebo bez
- Hmotnosť: 9,6 kg/m²

Obkladací systém VVU – zúbkovaný

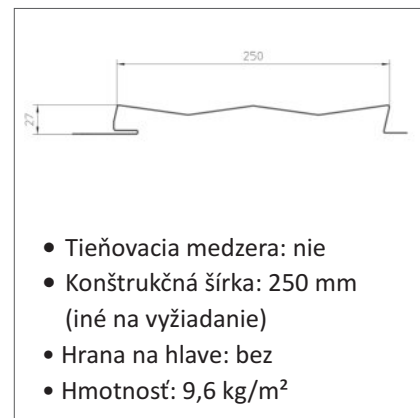

- Tieňovacia medzera: nie
- Konštrukčná šírka: 250 mm (iné na vyžiadanie)
- Hrana na hlave: bez
- Hmotnosť: 9,6 kg/m²

Obkladací systém VVU – manžetový



- Tieňovacia medzera: nie
- Konštrukčná šírka: 235 mm (iné na vyžiadanie)
- Hrana na hlave: s hranou alebo bez
- Hmotnosť: 10,2 kg/m²

Obkladací systém VVO – hladký

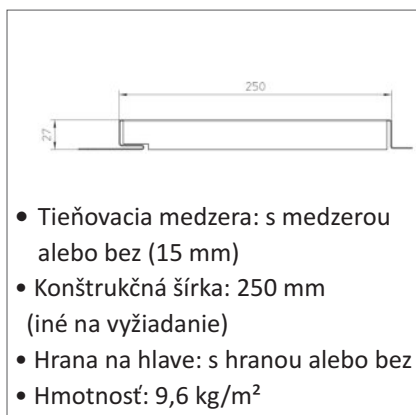

- Tieňovacia medzera: s medzerou alebo bez (15 mm)
- Konštrukčná šírka: 250 mm (iné na vyžiadanie)
- Hrana na hlave: s hranou alebo bez
- Hmotnosť: 9,6 kg/m²

Obkladacie profily sa vyrábajú v dĺžke do 6 000 mm a konštrukčnej šírke maximálne 250 mm. Vo výrobe sa do upevňovacej lamely perforujú podlhovasté otvory umožňujúce vhodné nastavenie polohy pri montáži. Tvary profilov systému VVU je možné vzájomne kombinovať.

Systém VVU však nie je možné kombinovať so systémom VVO.

Obkladacie profily Taborsky pozostávajú z pozinkovaného oceľového plechu. Obkladacie profily sú preto mimoriadne odolné voči poveternostným vplyvom a majú dlhú dobu životnosti. Oceľový plech S320GD má hrúbku 0,75 mm. Vysokokvalitná 25 µm polyesterová vrstva je v ponuke v rôznych farbách.

Obkladacie profily upravené štandardnými farbami Taborsky dodáme v krátkej lehote. Zvláštne farby na požiadanie.



Odtiene farieb sú zo špecifických dôvodov tlače len približné. Na želanie Vám radi zašleme vzor originálnych farieb.

Tabuľka zaťaženia

Hodnota uvedená v tabuľke udáva maximálne prípustné charakteristické zaťaženie vetrom (podtlak prípadne tlak) v kN/m². Koeficient materiálovej bezpečnosti = 1,10, obmedzenie ohnutia pri D/200

Profil	Statisches System	Vzdialenosť [m]							
		1,0	1,2	1,4	1,6	1,8	2,0	2,2	2,4
VVO hladký	1 pole	3,84	2,14	1,49	1,00	0,70	0,51	0,38	0,30
	2 polia	4,25	2,95	2,17	1,66	1,31	1,06	0,88	0,74
	Viac polí	4,95	3,44	2,53	1,93	1,44	1,05	0,79	0,61
VVO hladký s tieň medzerou	1 pole	4,06	2,26	1,56	1,05	0,74	0,54	0,40	0,31
	2 polia	4,17	2,90	2,13	1,63	1,29	1,04	0,86	0,72
	Viac polí	5,05	3,51	2,58	1,97	1,51	1,10	0,83	0,64
VVU hladký	1 pole	3,89	2,16	1,51	1,01	0,71	0,52	0,39	0,30
	2 polia	4,11	2,86	2,10	1,61	1,27	1,03	0,85	0,71
	Viac polí	4,97	3,45	2,54	1,94	1,46	1,07	0,80	0,62
VVO manžet	1 pole	5,31	2,95	2,17	1,66	1,23	0,89	0,67	0,52
	2 polia	4,66	3,23	2,38	1,82	1,44	1,16	0,96	0,81
	Viac polí	5,63	3,91	2,87	2,20	1,74	1,41	1,16	0,98
VVO zúbkovaný	1 pole	4,05	2,81	1,80	1,20	0,85	0,62	0,46	0,36
	2 polia	3,48	2,41	1,77	1,36	1,07	0,87	0,72	0,60
	Viac polí	4,21	2,92	2,15	1,64	1,30	1,05	0,87	0,73

Firma Taborsky vyrába aj ohýbané diely ako prípojné a koncové profily kompatibilné s obkladovými profilmi Taborsky.

Individuálne ohýbané diely vyrobíme podľa Vašich náčrtov a nákresov. Prosíme o zadanie všetkých rozmerov (dĺžky a uhly) pri dopyte alebo objednávke.

Výrobné možnosti:

- Dĺžka ohýbaného dielu do 6 000 mm
- Maximálne hrúbky plechov:
- Oceľ 1,5 mm
- Hliník 2 mm
- Ušľachtilá oceľ 1 mm
- Kužeľovité ohýbané diely môžeme dodať
- Perforácia a výseky sú možné

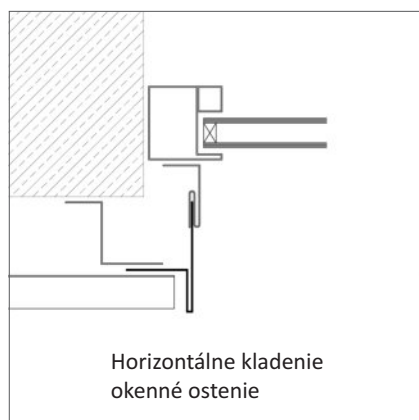

Okrem štandardných konštrukčných šírok môžeme vyrobiť individuálne konštrukčné šírky. Individuálne formy profilov sú samozrejme možné. Okrem lícovacích obkladov pre perfektné zakončenie fasád je možné dodať aj rohové obklady.



Firma Taborsky na želanie vyrába individuálne zásuvné a skriňové panely. Tieto fasádové panely sa môžu vyrábať z rôznych materiálov ako je oceľ, hliník, meď, ušľachtilá oceľ alebo zinok. Fasádové panely sa môžu v závislosti od materiálu a hrúbky plechu vyrábať v rôznych konštrukčných šírkach.

Na rozdiel od štandardných obkladových profilov Taborsky nie sú v prípade zvláštnych panelov vzhľadom na veľkú rozmanitosť profilov, materiálov a hrúbok plechu k dispozícii tabuľky zaťaženia.

Statický dôkaz špecifický pre daný projekt môže byť ale zdokladovaný.

Hliník sa dodáva v kotúčoch s povrchovou úpravou, s práškovou vrstvou alebo eloxovaným povrchom.

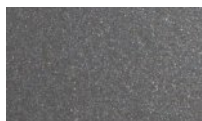

Hliník 01

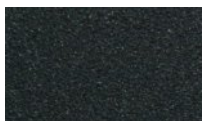

Hliník 02



Hliník 03

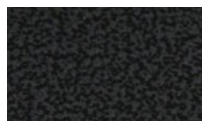

Hliník 04



Hliník 05

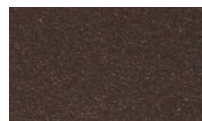

Hliník 06

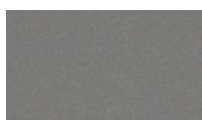

Hliník c0

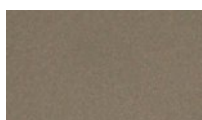

Hliník c31

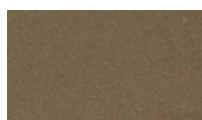

Hliník c32

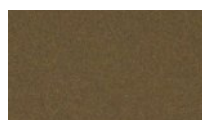

Hliník c33

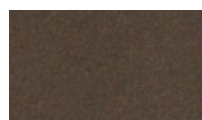

Hliník c34



Hliník c35

Profily z ušľachtilej ocele dodávame s rôznymi úpravami povrchu.



Ušľachtilá oceľ
lesklá



Ušľachtilá oceľ
matná



Ušľachtilá oceľ
valcovaná

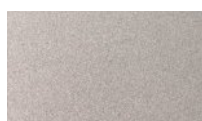

Ušľachtilá oceľ
pieskovaná



Ušľachtilá oceľ
top

Meď sa dodáva s lesklým povrchom alebo patinovaná. Môžu sa dodať aj zliatiny ako je mosadz a bronz.



Meď klasická



Meď oxidovaná



Meď mosadzná



Meď bronzová



Meď zlatá

Titánzinok sa spracováva v týchto modifikáciách.



Titánzinok
modrošedý

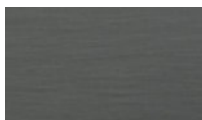

Titánzinok
bridlicovošedý



Titánzinok
lesklý

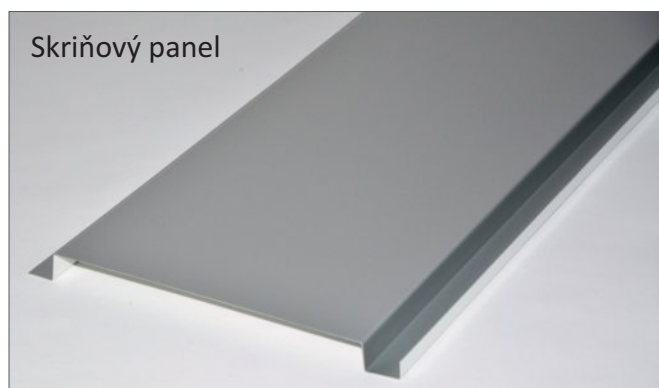

Skladba systému VHF

Obklady Taborsky sú špeciálne vyvinuté ako závesná fasáda so zadným vetraním.

Klasická závesná fasáda so zadným vetraním pozostáva zo spodnej konštrukcie, izolácie, medzery na zadné vetranie a plášťa fasády.

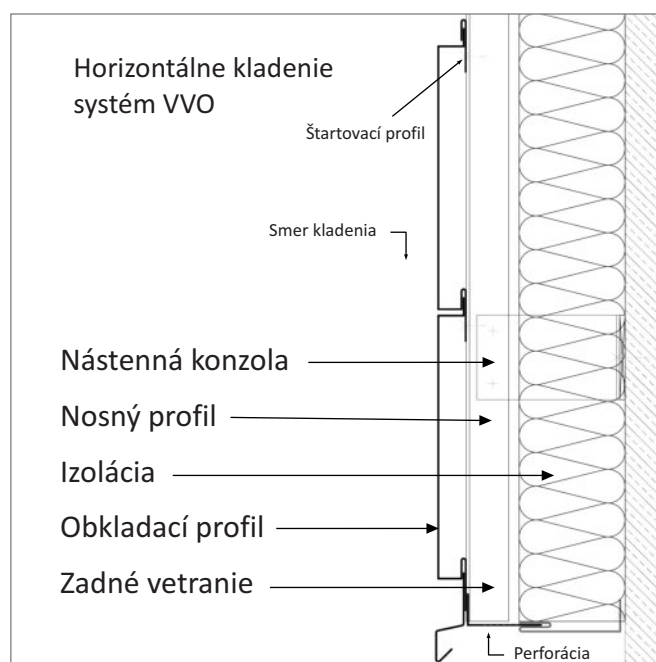
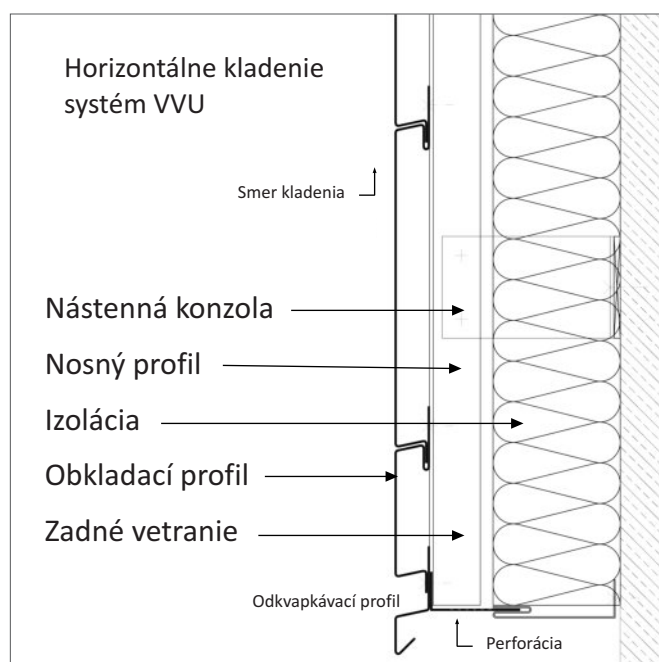

Technické údaje – obkladové profily

Obklady Taborsky sa dodávajú s označením CE podľa EN 14782 ako samonosný nástenný plášť. Tolerancie profilov sa riadia podľa EN 508 resp. továrenskej normy, maximálny dôraz sa však kladie na rozmerovú presnosť vo výrobe. Rozmerovú presnosť zabezpečuje naša podniková kontrola výroby.

Obkladacie profily Taborsky vyrábame na želanú dĺžku od 300 mm do 6 000 mm. Profily sa tak individuálne prispôbia budove. V záujme perfektného zakončenia budovy vyrábame tiež lícované obklady v rôznych šírkach.

Upevnenie, spracovanie

Na upevnenie obkladov Taborsky odporúčame použiť skrutky z ušľachtilej ocele. Vzhľadom na rozťažnosť profilov v závislosti od teploty dbajte hlavne na to, aby boli obklady korektne a nenásilne upevnené. Z výroby sú pre tento účel na upevňovacej lamele vyperforované pozdĺžne otvory. V strede obkladu Taborsky je potrebné nájsť pevný bod.

Ak je potrebné profily prirezať, použite len vhodné náradie a stroje. Pritom je nutné zabezpečiť, aby do okolia neodletovali iskry, a aby nedošlo k vyššiemu nárastu teploty.

Taborsky

Trapézové profily, vlnité profily, vlnovky

Taborsky Vertriebsges.m.b.H. & Co KG

Hans Taborsky-Straße 2

A-2440 Gramatneusiedl

Tel. +43 (0)2234 74 008

office@taborskyprofil.com

www.taborskyprofil.com

